



STRUMENTI
DI MISURA

NOVITÀ E PROMO 2026



Rivenditore



www.sebitaly.com

LASER 4DG

NEW

ART. LP.4DG

€ 299,00

RAGGIO VERDE, ALTA VISIBILITÀ

PER INTERNI ED ESTERNI IDEALE PER MASSETTI

Laser autolivellante 4D a raggio verde ad alta visibilità. Proietta 2 linee orizzontali e 2 linee verticali a 360° per tracciamenti rapidi e precisi. Ideale per interni ed esterni, perfetto per posa e livellamento massetti.



DATI TECNICI	VALORI
Range di auto livellamento	+/- 3 °
Precisione	+/- 2 mm/10 m
Campo operativo: - Senza ricevitore - Con ricevitore LR.4DG (Optional)	+/- 20 m +/- 40 m
Laser classe II M	510 - 530 nm
Batteria litio ricaricabile	durata +/- 8 ore
Funzione piani inclinati	manuale

ACCESSORI IN DOTAZIONE



SUPPORTO
MAGNETICO



BASE
ROTANTE



RACCORDO
TREPIEDE 1/4"-5/8"



OCCHIALI



TARGET

RICEVITORE LR.4DG

PER INTERNI ED ESTERNI PORTATA 40m

PROMO

ART. LR.4DG

€ 103,00

40m



Ricevitore con doppio display ad alta visibilità.
Portata fino a 40 m per utilizzo in interni ed esterni.
Compatibile con laser LP.4DG. Dotato di magnete.

LASER 3DG

RAGGIO VERDE, ALTA VISIBILITÀ

PER INTERNI ED ESTERNI

Laser autolivellante 3D a raggio verde ad alta visibilità. Proietta 3 linee a 360° per allineamenti rapidi e precisi. Per interni ed esterni, utilizzabile anche con ricevitore (optional).

PROMO

ART. LP.3DG

~~€ 499,00~~

€ **279,00**



DATI TECNICI	VALORI
Range di auto livellamento	+/- 3°
Precisione	+/- 2 mm/10 m
Campo operativo: - Senza ricevitore - Con ricevitore LR60G (Optional)	+/- 20 m +/- 40 m
Laser classe II M	510 - 530 nm
Batteria litio ricaricabile	durata +/- 8 ore
Funzione piani inclinati	manuale

ACCESSORI
IN DOTAZIONE



SUPPORTO A PARETE
MAGNETICO



TARGET GRADUATO
MAGNETICO

LASER 3DG SET TOP

Set completo con laser 3DG, ricevitore per esterni e supporto a parete regolabile con magnete e pinza. Inclusi treppiede con elevatore, base rotante e target graduato magnetico.

PROMO

ART. LP.14110

~~€ 814,00~~

€ **449,00**



RICEVITORE PER
ESTERNI



SUPPORTO A PARETE
REGOLABILE CON MAGNETE
E PINZA PER PROFILI



TREPPIEDE CON
ELEVATORE



BASE ROTANTE



TARGET GRADUATO
MAGNETICO

LASER HG MINI

NEW

ART. HG.MINI

€ 99,00

Laser raggio verde altamente visibile, proietta linea orizzontale a 360°. Struttura in alluminio, batterie al Litio ricaricabili.

DATI TECNICI	VALORI
Range di auto livellamento	+/- 3°
Precisione	+/- 2 mm/10 m
Campo operativo: - Senza ricevitore - Con ricevitore LR60G (Optional)	+/- 20 m +/- 40 m
Laser classe II M	510 - 530 nm
Batteria litio ricaricabile	durata +/- 8 ore
Funzione piani inclinati	manuale
Ricarica	USB-C



LASER EK.300 RAGGIO ROSSO

Laser autolivellante con 2 linee verticali, 1 orizzontale e piombo laser. Ideale per tracciamenti rapidi e precisi in interni ed esterni.

DATI TECNICI	VALORI
Range di auto livellamento	+/- 3°
Precisione	+/- 2 mm/10 m
Campo operativo: - Senza ricevitore - Con ricevitore LR60 (Optional)	+/- 15 m +/- 50 m
Laser Classe II	635 nm < 1mW
Alimentazione	litio ricaricabile

PROMO

ART. EK.300

~~€ 310,00~~
€ 149,00

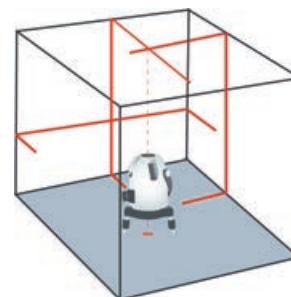

LASER CROSS LINE - RAGGIO VERDE ALTA VISIBILITÀ

PER INTERNI ED ESTERNI

PROMO

ART. LP.101G

~~€ 158,00~~
€ 75,00



Confezione da 2 pezzi



ACCESSORI IN DOTAZIONE



SUPPORTO MAGNETICO



BATTERIE



CUSTODIA

DATI TECNICI	VALORI
Range di auto livellamento	+/- 3°
Precisione	+/- 3 mm/10 m
Campo operativo:	
- Senza ricevitore	+/- 15 m
- Con ricevitore LR60G (Optional)	+/- 50 m
Compensatore	smorzamento magnetico
Laser classe II M	520 nm
Peso incluse batterie	190 gr
Dimensioni	70.5 x 47 x 66 mm
Autonomia	+/- 13 h
Alimentazione	2 x AA
Attacco per treppiede	1 / 4 "
Funzione piani inclinati	manuale

SUPPORTO PRO

Staffa magnetica professionale, completa di pinza per posizionamento su profilati, escursione regolabile 10 cm, doppio attacco per treppiede 1/4", 5/8".

NEW

ART. 4037.6

€ 52,00



PINZA

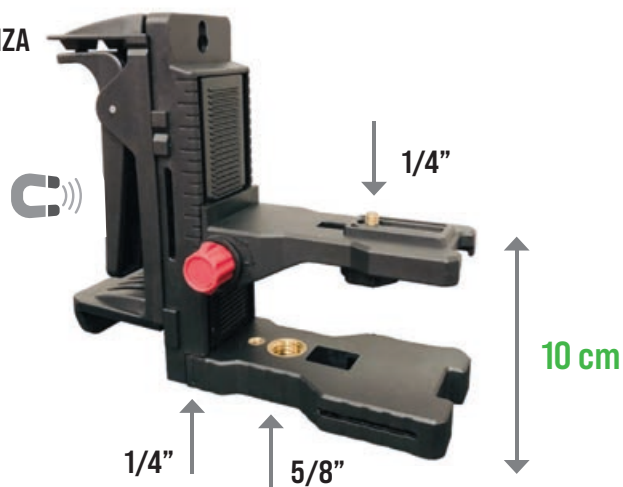

ASTA DI SUPPORTO PER LASER

Aste di supporto estensibili in alluminio, bloccaggio a pavimento e soffitto, supporto scorrevole, attacco da 1/4", corredate di sacca per il trasporto.

NEW

ART. 4036.4

€ 75,00

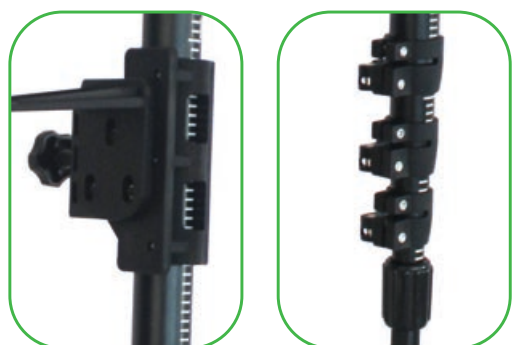

DATI TECNICI	VALORI
Altezza minima	80 cm
Altezza massima	280 cm
Attacco	1/4"



LASER ROTANTE SMART GREEN

RAGGIO VERDE ORIZZONTALE + VERTICALE

Laser rotante autolivellante per piani orizzontali e verticali, raggio verde ad alta visibilità. Sistema ADS Tilt. Ideale per uso professionale interno/esterno.

NEW

ART. SG250SET

€ 690,00

FUNZIONI PRINCIPALI

- Raggio rotante + punto fisso
- Scanner e velocità regolabile
- Doppia pendenza assi X e Y

DATI TECNICI	VALORI
Auto-livellamento	Orizz. $\pm 5^\circ$ / Vert. $\pm 5^\circ$
Precisione	± 1 mm / 10 m
Campo azione / Ricezione	\varnothing 500 m / 250 m con ricevitore
Pendenza assi X/Y	$\pm 10\%$ doppio asse
Velocità rotazione	60 / 120 / 300 / 600 rpm
Angoli scansione	10° / 45° / 90° / 180°
Protezione / Temp. uso	IP54 / -20°C \rightarrow $+50^\circ\text{C}$
Autonomia / Peso	~ 20 h / 2,5 kg



COMPLETO DI VALIGETTA RIGIDA E ACCESSORI

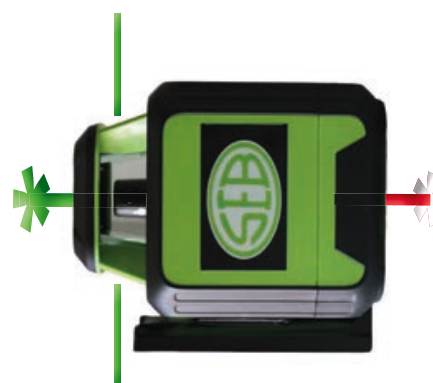

RICEVITORE LCD

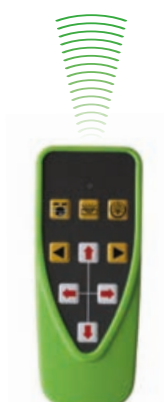

TELECOMANDO



TREPIEDE



STADIA

LASER ROTANTE RAGGIO VERDE ORIZZONTALI E VERTICALI DOPPIE PENDENZE CON DISPLAY

NEW

ART. TG.250
€ 890,00

Laser rotante autolivellante con raggio verde ad alta visibilità, inclinazione digitale su assi X-Y e display LCD. Sistema ADS Tilt.

FUNZIONI PRINCIPALI

- Raggio rotante + punto fisso
- Scanner e velocità regolabile
- Pendenza X/Y $\pm 10\%$ doppio asse
- Tilt function

**%
XY**

IP54
GRADO DI PROTEZIONE

H-V

DATI TECNICI	VALORI
Auto-livellamento	Orizz. $\pm 5^\circ$ / Vert. $\pm 5^\circ$
Precisione	± 1 mm / 10 m
Campo d'azione / ricezione	\varnothing 500 m / 250 m
Pendenza X-Y	$\pm 10\%$ doppio asse
Rotazione	60 / 120 / 300 / 600 rpm
Angoli scanner	10° / 45° / 90° / 180°
Impermeabilità / Temp.	IP54 / -20°C \rightarrow +50°C
Autonomia / Peso	~20 h / 3 kg



ACCESSORI IN DOTAZIONE



RICEVITORE LCD
LETTURA mm



TELECOMANDO
WIRELESS



BATTERIE +
RICARICATORE



CUSTODIA
RIGIDA

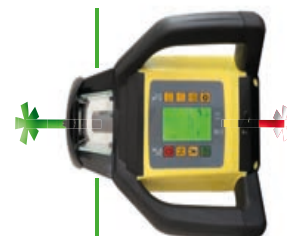

SET COMPLETO

Set completo con laser rotante a raggio verde, ricevitore LCD con lettura millimetrata e telecomando. Inclusi treppiede, stadia e valigetta rigida per trasporto e protezione.

PROMO

ART. TG250SET
€ 1.090,00



LASER



RICEVITORE LCD
LETTURA mm



TELECOMANDO



TREPPIEDE



STADIA

TELECAMERA PER VIDEOISPEZIONI 20m



NEW

ART. 34.0420

€ 585,00

20m

Video ispezione per tubature, pozzi, canali di scarico, controsoffitti, camini, canne fumarie ed altre zone di difficile accesso. Telecamera IP68 a tenuta stagna Ø 17 mm, dotata di LED ad intensità regolabile, possibilità di scattare foto e registrare filmati.

DATI TECNICI	VALORI
Monitor	TFT 4" a colori
Risoluzione	720 x 576 pixel
Cavo di spinta	20m
Diametro cavo	5mm
Angolo di visione	120°
Autonomia circa	6/8 h
Temperatura di esercizio	da -10°C a + 50°C



CAMERA



MONITOR



STAND



SUPPORTO
DISPLAY



MANUALE



GUIDA CAMERA
Ø 30 mm



GUIDA CAMERA
90 mm



CARICA
BATTERIA



SCHEDA
SD 8 GB



CUSTODIA
PER TRASPORTO

TELECAMERA PER VIDEOISPEZIONI 20m - 30m - 50m

NEW



Video ispezione per tubature, pozzi, canali di scarico, controsoffitti, camini, canne fumarie ed altre zone di difficile accesso. Telecamera IP68 a tenuta stagna diametro 23 mm, dotata di 12 LED ad intensità regolabile, possibilità di scattare foto e registrare filmati.

DATI TECNICI	VALORI
Monitor	TFT 7" a colori
Risoluzione	720 x 576 pixel
Cavo di spinta	20m - 30m - 50m
Diametro cavo	5mm
Angolo di visione	120°
Autonomia circa	8 h
Temperatura di esercizio	da -10°C a + 50°C
Scheda micro	SD 8 GB
Guida camera regolabile	da mm 45 ÷ 100

ART. 34.0720

20 m

€ 855,00

ART. 34.0730

30 m

€ 1.120,00

ART. 34.0750

50 m

€ 1.590,00

INCLILEVEL-LIVELLA INCLINOMETRO DIGITALE DOPPIO DISPLAY



Livella in alluminio con base magnetica, superfici rettificata e testate gommata antiurto.

DATI TECNICI	VALORI
Dimensioni	40 x 3 x 6 cm
Risoluzione	0,05°
Range di misura selezionabile	0° - 360° (180° x 2) (90° x 4)
Accuratezza	+/- 0,1° da 0° a 90° +/- 0,2° per gli altri angoli
Misure	° gradi, % percentuale, mm/m & IN/FT
Doppio display	Superiore e laterale
Rotazione schermo	180°



INCLILEVEL – LIVELLA – INCLINOMETRO

Livella con 2 lati magnetici ed utilizzo in verticale ed orizzontale.

DATI TECNICI	VALORI
Dimensioni	7 x 7 x 3,2 cm
Risoluzione	0,01°
Range di misura selezionabile	0° - 360° (90° x 4)
Accuratezza posizione verticale (1 asse)	+/- 0,1° da 0° a 90° +/- 0,2° per gli altri angoli
Misure	° gradi, % percentuale, mm/m
Rotazione schermo	180°



INCLILEVEL – LIVELLA – INCLINOMETRO DIGITALE

Livella in alluminio con base prismatica magnetica.

DATI TECNICI	VALORI
Dimensioni	15,1 x 3,2 x 5,9 cm
Risoluzione	0,05°
Range di misura selezionabile	0° - 360° (90° x 4)
Accuratezza	+/- 0,1° da 0° a 90° +/- 0,2° per gli altri angoli
Rotazione schermo	180°



FLESSOMETRI MAX NASTRO 32 mm

NEW

SEB PRO



NASTRO ANTI-GRAFFIO
E ANTI-RIFLESSO

Nastro giallo



	m	mm	Minimo ordinabile.	€
ART. 641.5.32	5	32	12	10,20
ART. 641.8.32	8	32	6	13,50
ART. 641.10.32	10	32	6	14,80

FLESSOMETRI NEON NASTRO VERDE FLUO

NEW

SEB PRO



Nastro verde

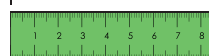

	m	mm	Minimo ordinabile.	€
ART. 630.3.16	3	16	12	3,50
ART. 630.5.25	5	25	12	5,90
ART. 630.8.25	8	25	6	8,90

FLESSOMETRI TWIN SELF LOCK

NEW

SEB PRO

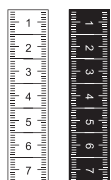

Nastro bifacciale
nero/bianco



SELF - LOCK



	m	mm	Minimo ordinabile.	€
ART. 611.3.16	3	16	12	3,90
ART. 611.5.25	5	25	10	7,40

FLESSOMETRI 2 M PORTACHIAVI

NEW



Nastro giallo



Confezione in
BOX da 12 pezzi



	m	mm	Minimo ordinabile.	€
ART. 500	2	12,5	12	2,40

ENDOSCOPIO



NEW

ART. KC.350

€ **225,00**



Endoscopio con monitor LCD a colori da 3,5", sonda 1m, flessibile modellabile con protezione IP67, illuminazione LED regolabile e funzione foto/video. Scheda microSD inclusa.

DATI TECNICI	VALORI
Sensore / risoluzione	CMOS 300.000 px (640x480)
Rotazione immagine	90°
Zoom immagine	4x
Memoria	Scheda SD 8GB
Alimentazione	4 batterie AA

TERMOCAMERA AD INFRAROSSI

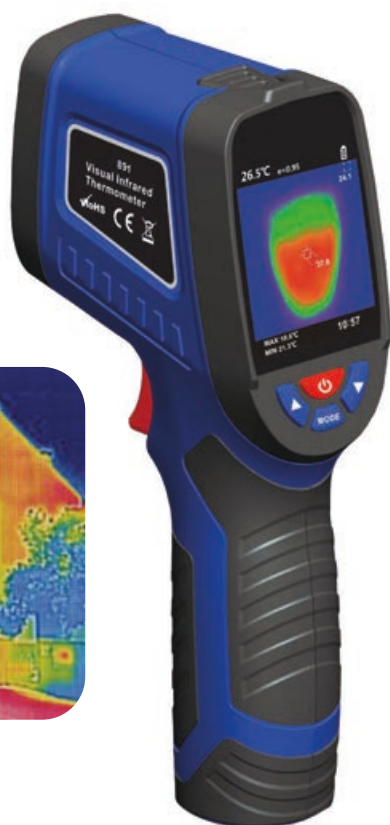

PROMO

ART. 31.891

€ ~~660,00~~
€ **435,00**

Termocamera a infrarossi con display TFT a colori, ideale per controlli rapidi e non distruttivi in edilizia, impianti e manutenzione. Rileva temperature min/max con visualizzazione a falsi colori, misura anche l'umidità e consente il salvataggio dati su micro SD con collegamento USB.

DATI TECNICI	VALORI
Display	TFT a colori
Risoluzione immagine	33 x 33 (1089 px)
Risoluzione display	240 x 320 px
Angolo di visione	32 x 32°
Campo di misura temperatura	-20°C / +380°C
Precisione	>0°C ±2% / <0°C ±3°C
Campo di misura umidità	0% - 100%
Memoria dati	micro SD 8GB
Connessione	USB
Alimentazione	4 batterie AA

MULTI DETECTOR CERCA SERVIZI PROFESSIONALE

NUOVO DISPLAY ALTA VISIBILITÀ

Ricerca tubazioni metalliche e cavi elettrici sotto tensione • discriminazione metalli ferrosi e non ferrosi • controllo della sensibilità • indicatore di batteria.

DATI TECNICI	VALORI
Metalli ferrosi	120 mm
Metalli non ferrosi	80 mm
Cavi elettrici sotto tensione	50 mm
Legno	20 mm
Spegnimento automatico	5 minuti
Temperatura di esercizio	-10°C/ + 50°C
Grado di protezione	IP54
Dimensioni	200 x 83 x 28 mm



PROMO
ART. MD.120
~~€ 110,00~~
€ 82,00



RILEVATORE DI UMIDITÀ MATERIALI EDILI

KC.500 misura l'umidità in modo non distruttivo. I 3 sensori a induzione rilevano U.R. e temperatura. 6 programmi selezionabili in base al materiale da esaminare.

DATI TECNICI	VALORI
Range umidità	0 ~20%
Range temperatura	0° C ~ 50° C / +/- 1° C
Umidità relativa	0% RH ~99,9% RH +/- 3% (20% - 80%); +/- 4% (<20% >80%)
Tipo di rilevazione	M1: malta M2: intonaci premiscelati M3: calcestruzzo M4: mattone M5: calcare M6: calcestruzzo alleggerito

NEW
ART. KC.500
€ 199,00



RILEVATORE DI UMIDITÀ

Strumento per misurare la % di umidità in cemento, muri, intonaci, legno e carta. Sonda a 2 puntali da appoggiare o penetrare. Dati indicativi per valutare l'U.R. delle aree esaminate. Display LCD, 2 puntali di ricambio inclusi.

DATI TECNICI	VALORI
Umidità	0 ~ 50 % U.R.
Temperatura	-10°C ~ 65°C
Precisione	+/- 0,5 % + 1 U.R.
Risoluzione	0,1 digit
Funzioni	Umidità / temperatura
Dimensioni	178 x 68 x 39 mm
Alimentazione	4 x 1,5V - AA
Cavo sonda	1,10 m

ART. 3175
~~€ 292,00~~
€ 219,00



DIAMETROMETRO-MISURATORE SUPERFICI A CONTATTO

Metro e diametrometro digitale a rotella, utile per la misura di superfici irregolari o circonferenze, campo di misura da 0 a 99.999 m, autonomia circa 12 h.



SUPPORTO
MAGNETICO

NEW

ART. 5.DGR23

€ 49,00



MISURE
LINEARI



MISURE
SFERICHE



MISURA
DIAMETRI



MISURE
IRREGOLARI



DOPIO SENSO
DI MISURAZIONE



BATTERIA
AL LITIO

ROTELLA METRICA NASTRO ACCIAIO SMALTATO

Grado di precisione secondo le norme CEE • CL II • impugnatura ergonomica con inserto in gomma antiscivolo • struttura in metallo • maniglia di avvolgimento a scatto • nastro acciaio smaltato • larghezza 13 mm • graduazione millimetrata



PROMO

ART. 410.50

€ 56,00

€ 30,00

50m

NASTRO
GIALLO

RILEVATORE D'ANGOLI DIGITALE

PER INTERNI ED ESTERNI

Rilevatore d'angoli elettronico con lettura dei gradi sul display con progressione di 0,1° • dotato di bolla orizzontale e verticale

PROMO

ART. 3537.1

€ 66,00

€ 49,90



DATI TECNICI	VALORI
Precisione	± 0,5°
Range di misura	da 0° a 225°
Risoluzione display	0,10°
Dimensioni	415 x 50 x 23 mm
Peso	300 g
Batteria	1 x 9 V
Spegnimento	dopo 5 minuti
Funzione memoria	si

CALIBRI DIGITALI CENTESIMALI INOX BIG DISPLAY



Confezione da 5 pezzi



DIN 862 • Calibro digitale con contropunte • ON/OFF a interruttore + autospegnimento
• Azzeramento in qualsiasi posizione • 4 funzioni: esterni, interni, profondità, spallamenti • Conversione mm/pollici.

DATI TECNICI	VALORI
utile mm	150
becchi mm	40
contropunte mm	17

PROMO

ART. 1367.BIG.150

~~€ 39,00~~
€ 24,90

CALIBRO VENTESIMALE mm 150



DIN 862 • Asta mm/pollici • Nonio 1/20 mm (0,05) e 1/128" • Asta profondità smussata per piccoli fori • Bloccaggio a molla con pulsante • Punta a coltello per interni.

1/20

Confezione da 5 pezzi



PROMO

ART. 1360E.150

~~€ 17,60~~
€ 11,90

CALIBRO CINQUANTESIMALE mm 300

Precisione DIN 862 • Asta graduata mm/pollici • Nonio 1/50 mm ($\approx 0,02$) e 1/128" • Vite micrometrica • Asta profondità smussata per piccoli fori • Bloccaggio a vite • Punta a coltello per interni.



utile mm	300
becchi mm	60

1/50

PROMO

ART. 1369.300

~~€ 62,00~~
€ 46,50

CALIBRO INOX PER SALDATURE

Si possono controllare gli angoli, distanza tra due pezzi da saldare e l'altezza della saldatura

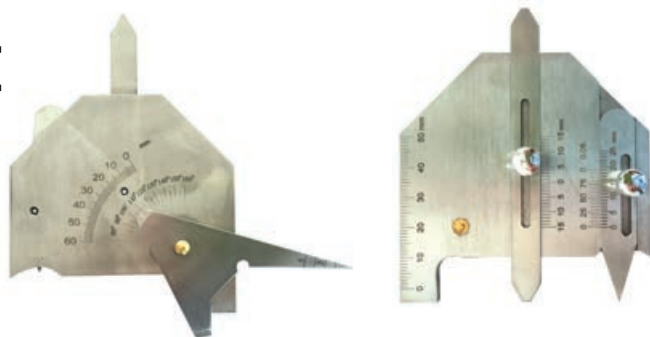

PROMO

ART. 14220

~~€ 39,00~~
€ 29,90

TRACCIATORI PUNTA WIDIA

Per rapide operazioni di tracciatura, esecuzione in acciaio opaco, base 100 x 50 mm, nonio 1/10.



PROMO

ART. 1953

200 mm

~~€ 76,00~~
€ 57,00

300 mm

~~€ 89,00~~
€ 67,00

ART. 1953.RIC

Punta Widia di ricambio € 9,00

PROFILOGRAFO RILEVATORE DI PROFILI - MAGNETICO



Rilevatore di contorni e forme • aghi frizionati
• lunghezza 255 mm •
profondità aghi 45 mm

NEW

ART. 2855.255

€ 14,40

KIT TRACCIALINEE A POLVERE

Kit composto da traccialinee a filo da 30 m e flacone polvere blu 115 gr • livella • riavvolgimento del filo mediante manovella.



NEW

ART. 3032

€ 6,80

DOPPIOMETRO IN LEGNO BIANCO E GIALLO

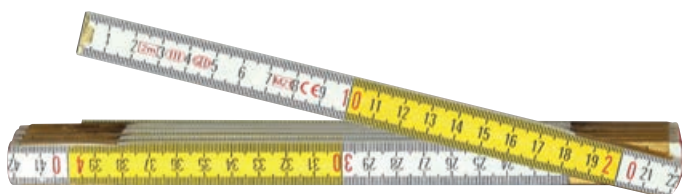

Modello professionale • doppia graduazione con numeri decimali rossi • classe III (norme CEE) • 2 m (10 stecche) • spessore 3 mm • larghezza 16 mm.

Confezione da 10 pezzi



PROMO

ART. 977

~~€ 5,90~~
€ 4,45

DOPPIOMETRO IN FIBRA DI VETRO - GRADUAZIONE INCISA



Confezione da 10 pezzi



Grado di precisione secondo le norme CEE • CL III • doppia millimetratura su ogni facciata • molle a squadra su tutte le stecche • ABS bianco • 2 m (10 stecche) • larghezza 15 mm.

PROMO

ART. 1016

~~€ 4,80~~
€ 3,60

DISTANZIOMETRI LASER TOP GREEN 50 – 100 m

NEW

Caratteristiche: raggio verde altamente visibile, misure istantanee e continue.

inclinometro integrato
calcolo area / volume
funzioni pitagora
addizione / sottrazione
misura min / max
memoria dati
display 2.2" lcd

grado di protezione IP54
batterie al litio ricaricabili
cavo usb-c
custodia
target rifrangente
attacco 1/4" per treppiede



50 m

TOP GREEN
ART. 40.25G050
€ 104,00

100 m

TOP GREEN
ART. 40.25G0100
€ 134,00

DISTANZIOMETRO ECO RED

NEW

ART. 40.25R100

€ 83,00

Caratteristiche: raggio rosso, misure istantanee e continue.

inclinometro integrato
portata 100m
calcolo area / volume
funzioni pitagora
addizione / sottrazione
misura min / max
memoria dati
display 2.2" LCD
grado di protezione IP54
batterie al litio ricaricabili
cavo USB-C
custodia
target rifrangente

100m

20°



DISTANZIOMETRO LASER

PROMO

ART. LDM.E30

~~€ 79,00~~
€ 59,00

Caratteristiche: raggio rosso, portata 30 m.

Funzioni principali: area/volume, Pitagora, addizione/sottrazione, min/max, memoria.

display TFT
grado di protezione IP54
batterie litio ricaricabili
cavo usb

30m



DISTANZIOMETRO LASER CON VIDEOCAMERA

PROMO

ART. SWS.120C

~~€ 398,00~~
€ 249,00

120m

20°



Funzioni: misura continua, area, volume, addizione/sottrazione (anche di aree e volumi), Pitagora, videocamera.

DATI TECNICI	VALORI
Portata	da 0,05 a 120 m
Risoluzione	0,001 m
Autonomia	circa 8.000 misurazioni
Precisione	+/- 2 mm errore tipico
Dimensioni	125 x 54 x 27 mm
Peso	155 g
Batteria	ricaricabile
Grado di protezione	IP54
Memorie	100
Inclinometro	Si